

平面图 SCALE 1/100

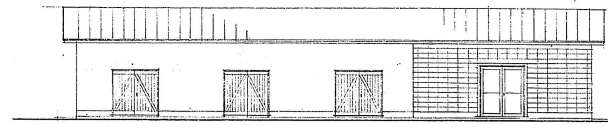

南立面图 SCALE 1/100

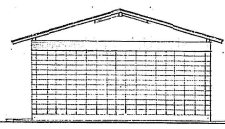

東立面图 SCALE 1/100

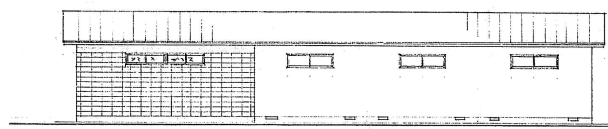

北立面图 SCALE 1/100



西立面图 SCALE 1/100

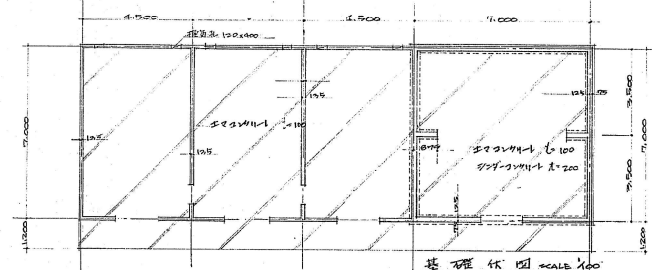

基礎柱圖 SCALE 1/100

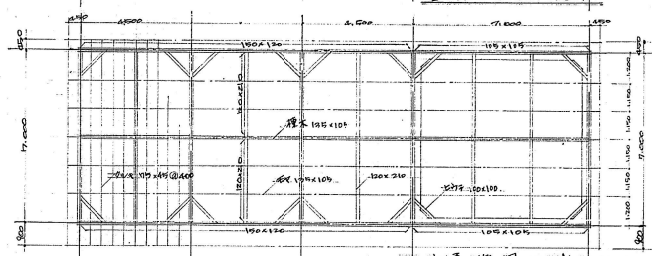

山屋架圖 SCALE 1/100

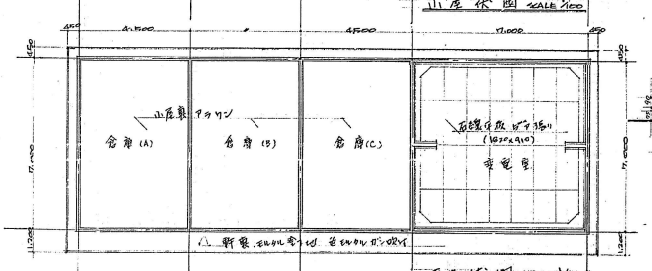

屋架圖 SCALE 1/100

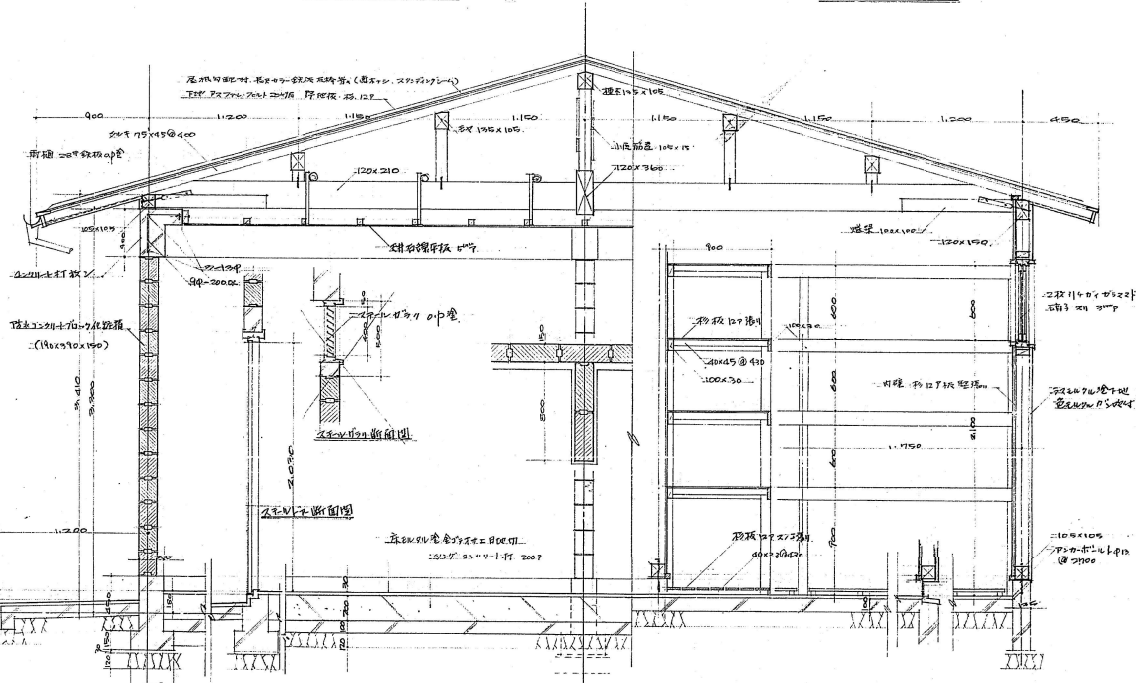

剖面圖 SCALE 1/20

工程名稱 大同區宜豐里原正新屋工務設計監理		圖面序號
圖面名稱及圖尺		B8
物 區		
大同區新中街5丁目545番地 大同區公所 郭錫傑 魏泰 張益 吳其		
一號地界址 登錄冊 號		



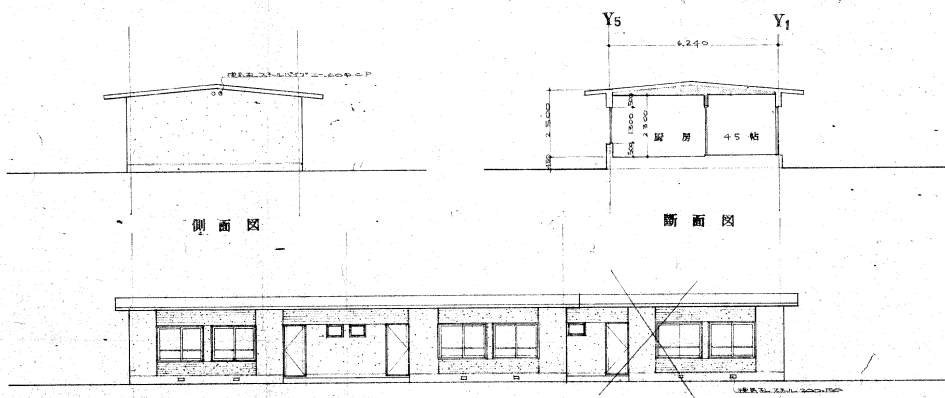

側面図

断面図

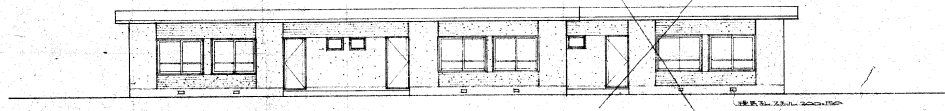

北立面図 1/100

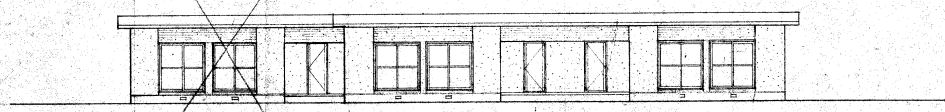

南立面図

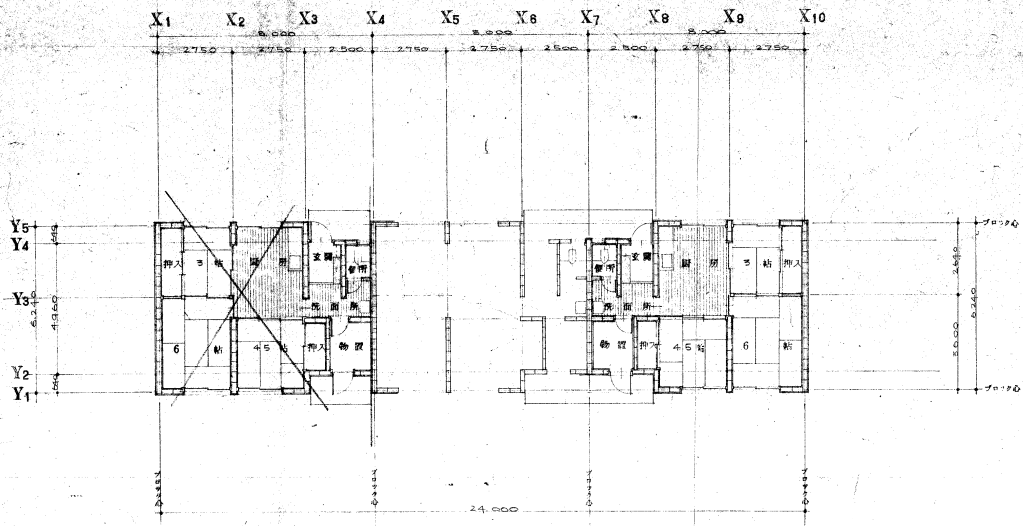

平面図 1/100

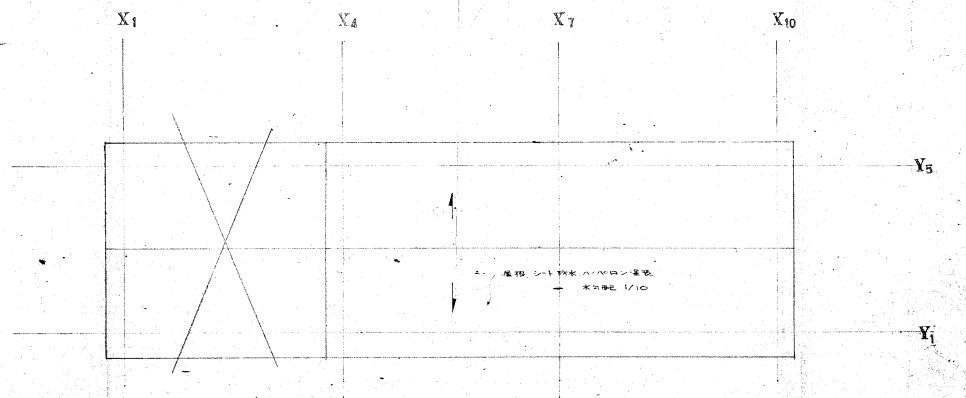

屋根伏図

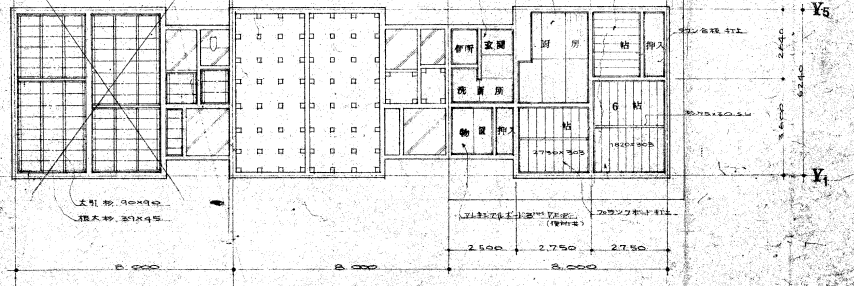

伏図 1/100

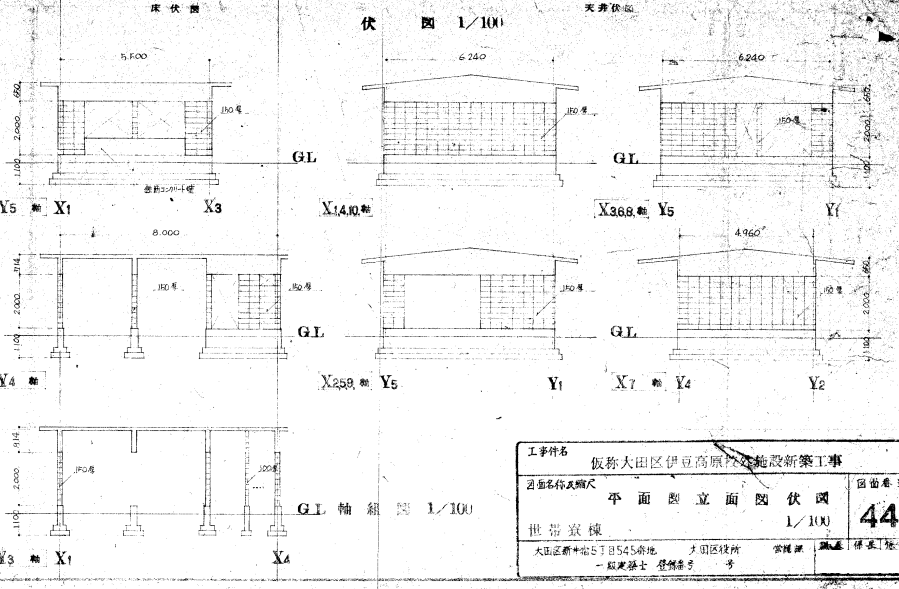

柱組図 1/100

工事件名	仮称大田区伊豆高原に建設新築工事			図面番号
計画名称及階尺	平面型立面図伏図			44
世帯室棟	大田区新中5丁目545番地 大田区役所 富岡課 建築課 伊藤 隆夫			1/100
	大田区新中5丁目545番地 大田区役所 富岡課 建築課 伊藤 隆夫			

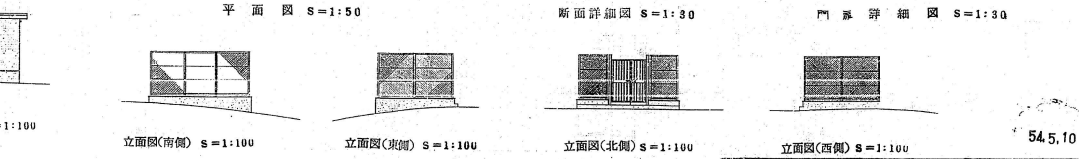
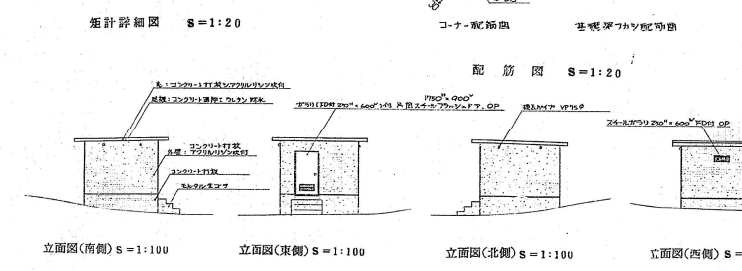
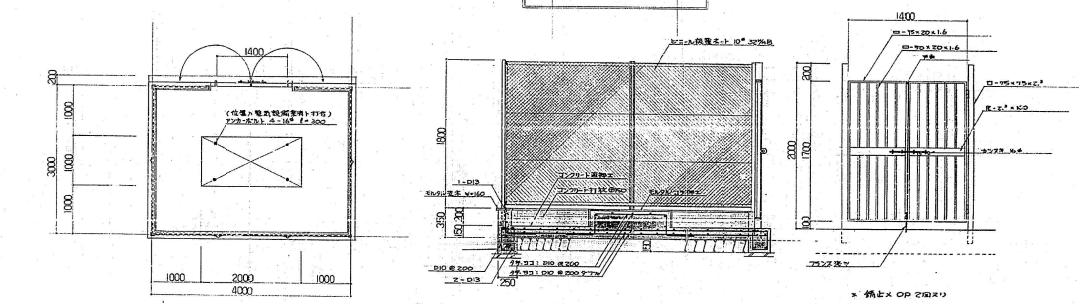
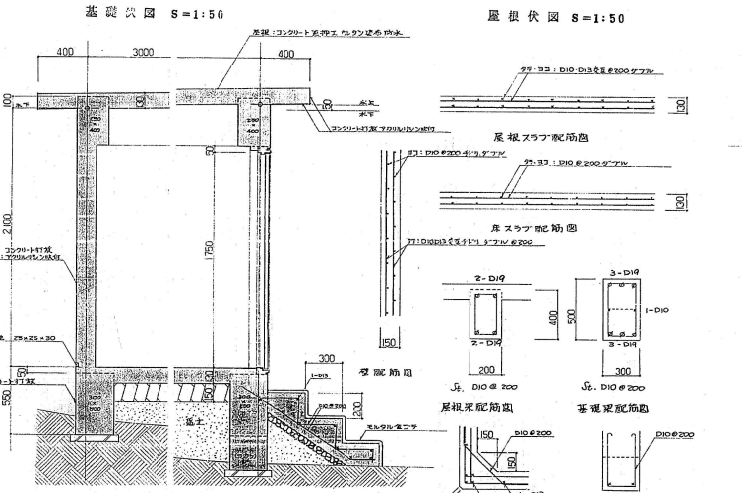
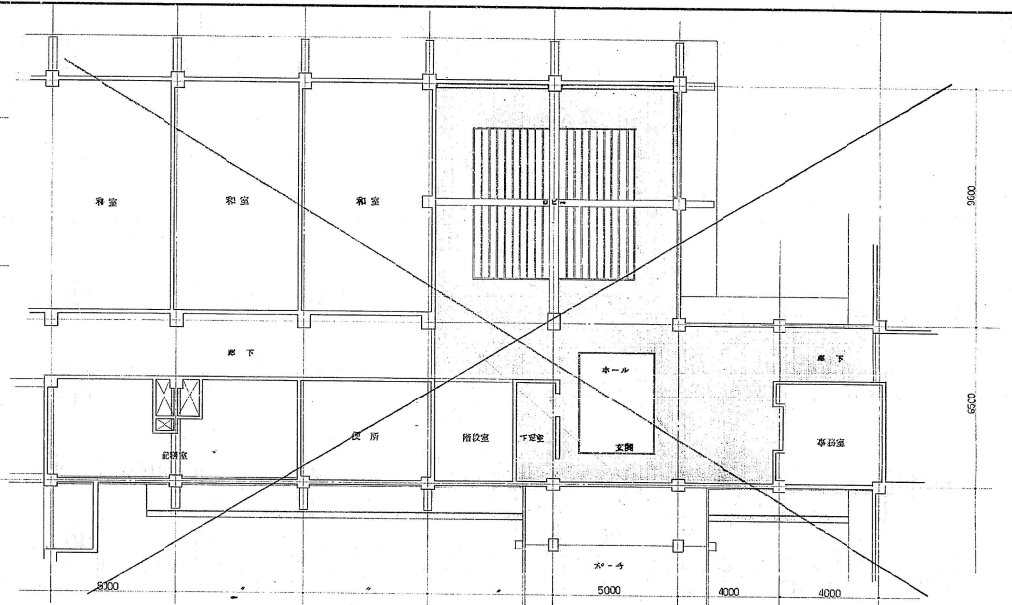
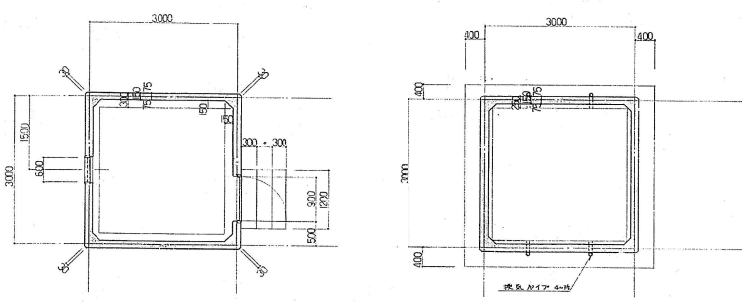

ポンプ小屋新設工事 S=1:20,50,100

ネットハウス新設工事 S=1:30,50,100

54.5.10

工事内容 相互換気 2層・3層 空気調和設備工事	図面番号
図面名称及縮尺 ポンプ小屋新設工事 S=1:20,50,100 ネットハウス新設工事 S=1:30,50,100	2
大田区中央一丁目10番1号 大田区建築審査課第一課 建築士登録番号	